

MÁY PHÂN PHỐI CHẤT LỎNG, MÔI TRƯỜNG

KingPump



- ✓ Đầu bơm đơn hoặc đôi
- ✓ Kích thước nhỏ gọn
- ✓ Có cấu tiện dụng
- ✓ Giao diện thân thiện

MỤC ĐÍCH SỬ DỤNG

KingPump - Máy phân phối chất lỏng, môi trường là thiết bị bơm nhu động có độ chính xác cao để phân phối môi trường nuôi cấy, agar hay bất kỳ loại chất pha loãng nào cho thể tích từ vài microlit tới vài lít.

CẤU TẠO

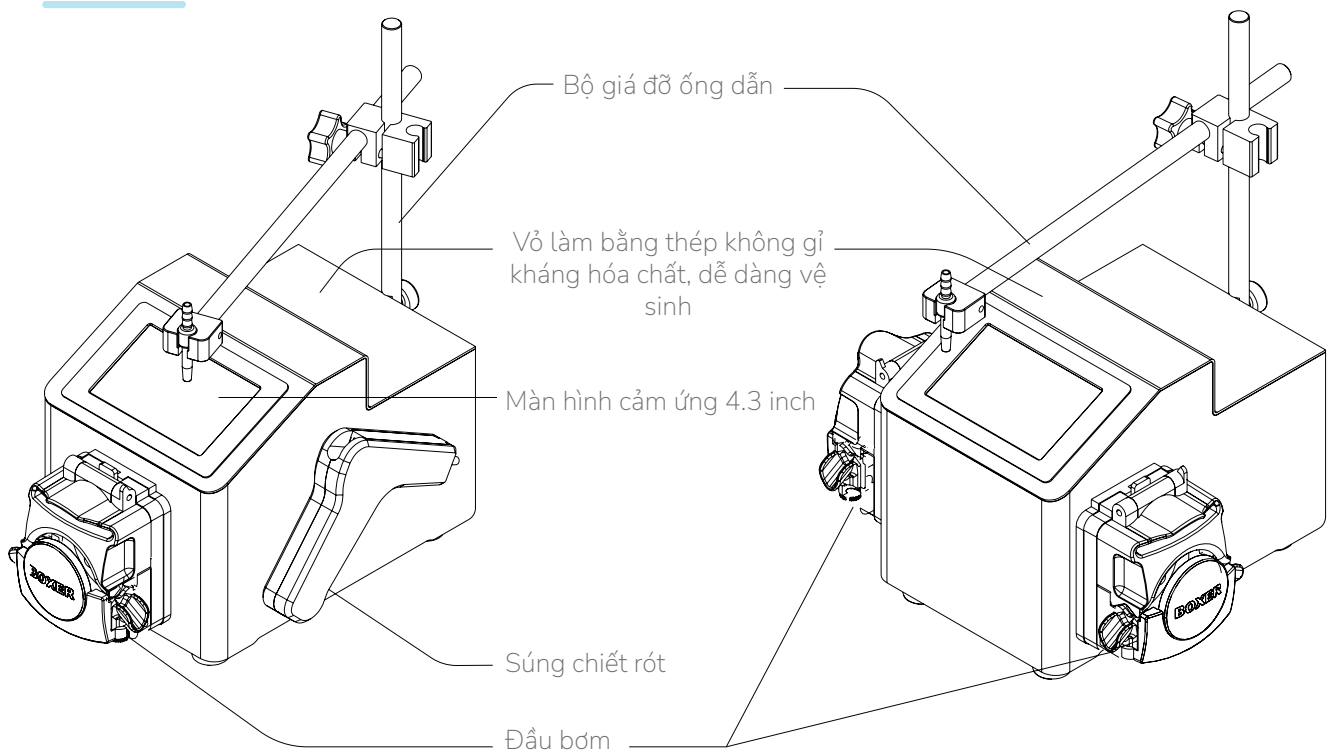

THÔNG SỐ KỸ THUẬT











Model	KingPump1	KingPump2
Kích thước ngoài (RxSxC)	R150 x S176 x C295 mm	R300 x S176 x C295 mm
Thể tích phân phối	50 μ L tới 99 L	
Chế độ	Continuous - Dose - Multi-dose	
Đầu bơm	1	2
Độ chính xác với ống \varnothing 3.2 mm	10 mL: >98% - 20 mL: >99% - 225 mL: >99.5%	10 mL: >98% - 20 mL: >99% - 225 mL: >99.5%
Đường kính trong của ống	3.2 mm, 4.8 mm, 6.4 mm	
Độ dày thành ống	2.4mm	
Tốc độ dòng chảy	1.5 mL/mn đến 1.25 L/mn	3 mL/mn đến 2.5 L/mn
Tốc độ quay đầu bơm	10-400 rpm	
Khối lượng	4kg	6kg
Nguồn điện	220-240 V~ 50-60 Hz	
Công suất	40W	

PHỤ KIỆN

1. Đế đứng độc lập để túi môi trường pha sẵn
2. Đường ống
3. Đầu bơm
4. Bộ giá đỡ ống dẫn
5. Đầu rút
6. Súng chiết rót
7. Kim đâm túi môi trường pha sẵn



Sản phẩm	Mã Đặt Hàng	Mô tả
 Súng chiết rót	KingHandyGun	Súng chiết rót cầm tay tiện dụng trong quá trình chiết rót mẫu
 Đế đứng độc lập để túi môi trường pha sẵn	KingStand	Đế đứng giữ 2 túi môi trường pha sẵn (3-5mL)
Kim đâm túi môi trường pha sẵn	KingTrocar	Kim đâm miệng túi môi trường pha sẵn kết nối với đường ống
 Bộ giá đỡ ống dẫn	KingHolder	Bộ giá đỡ ống dẫn cho ống (\varnothing 3.2, 4.8, 6.4 mm)
 Đầu rút (\varnothing 3.2, 4.8, 6.4 mm)	KingNozzle-M	Chất liệu inox 304, sử dụng cho nhiều loại ống kích thước khác nhau
 Ống chìm (\varnothing 3.2, 4.8, 6.4 mm)	KingTubeWeight-M	Chất liệu inox 304, sử dụng cho nhiều loại ống kích thước khác nhau
 Đường ống (\varnothing 3.2 mm)	KingTubing 3.2	Đường kính bên trong ống \varnothing 3.2 mm với độ dày của thành ống 2.4 mm
 Đường ống (\varnothing 4.8 mm)	KingTubing 4.8	Đường kính bên trong ống \varnothing 4.8 mm với độ dày của thành ống 2.4 mm
 Đường ống (\varnothing 6.4 mm)	KingTubing 6.4	Đường kính bên trong ống \varnothing 6.4 mm với độ dày của thành ống 2.4 mm